

Handleiding

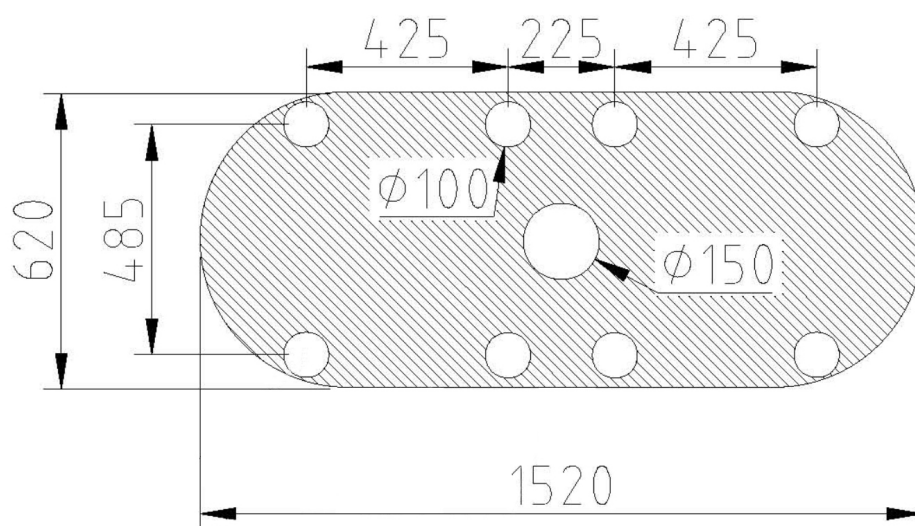

Libero vrijstaande whirlpool ligbad 170 x 80 cm + waste Installatie, bediening & onderhoud

Montage van dit product dient door een erkend installateur en elektricien te worden uitgevoerd.
Til de whirlpool uitsluitend op aan het frame of aan de badrand. Trek nooit aan de slangen, de pomp of aan de jets.

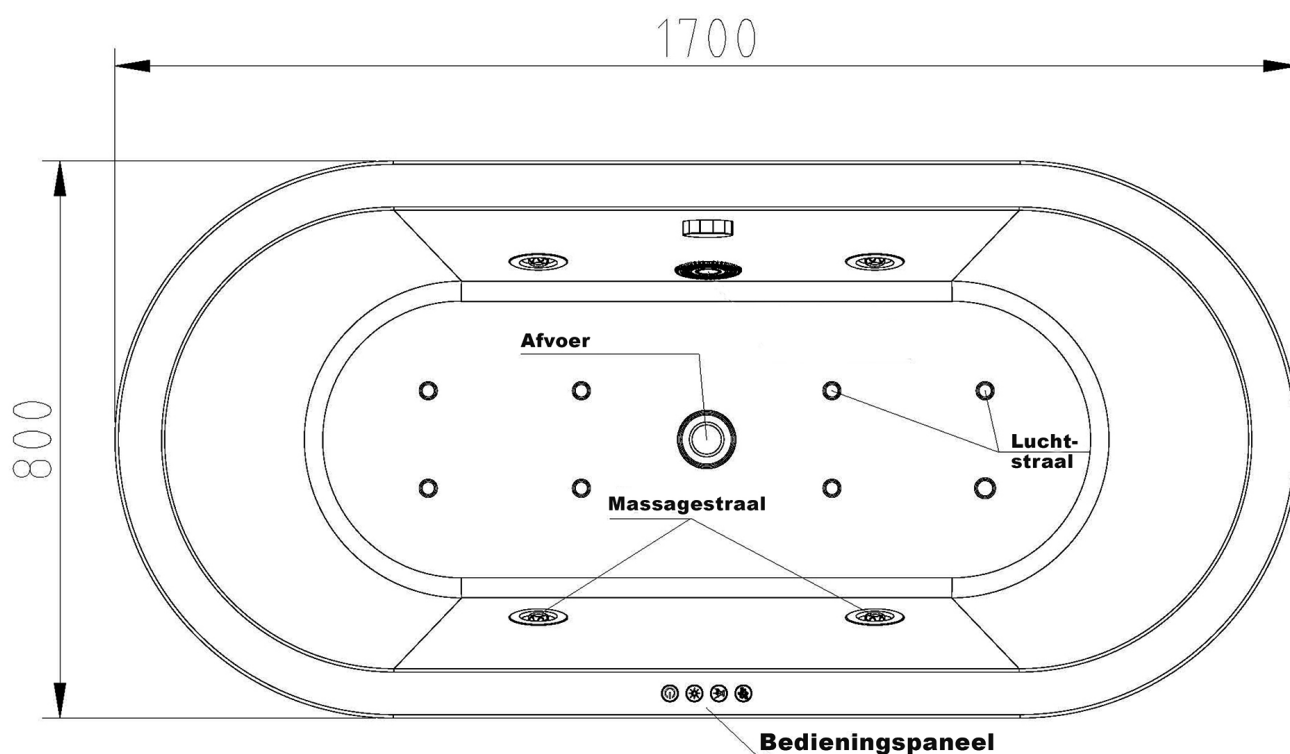

Handleiding

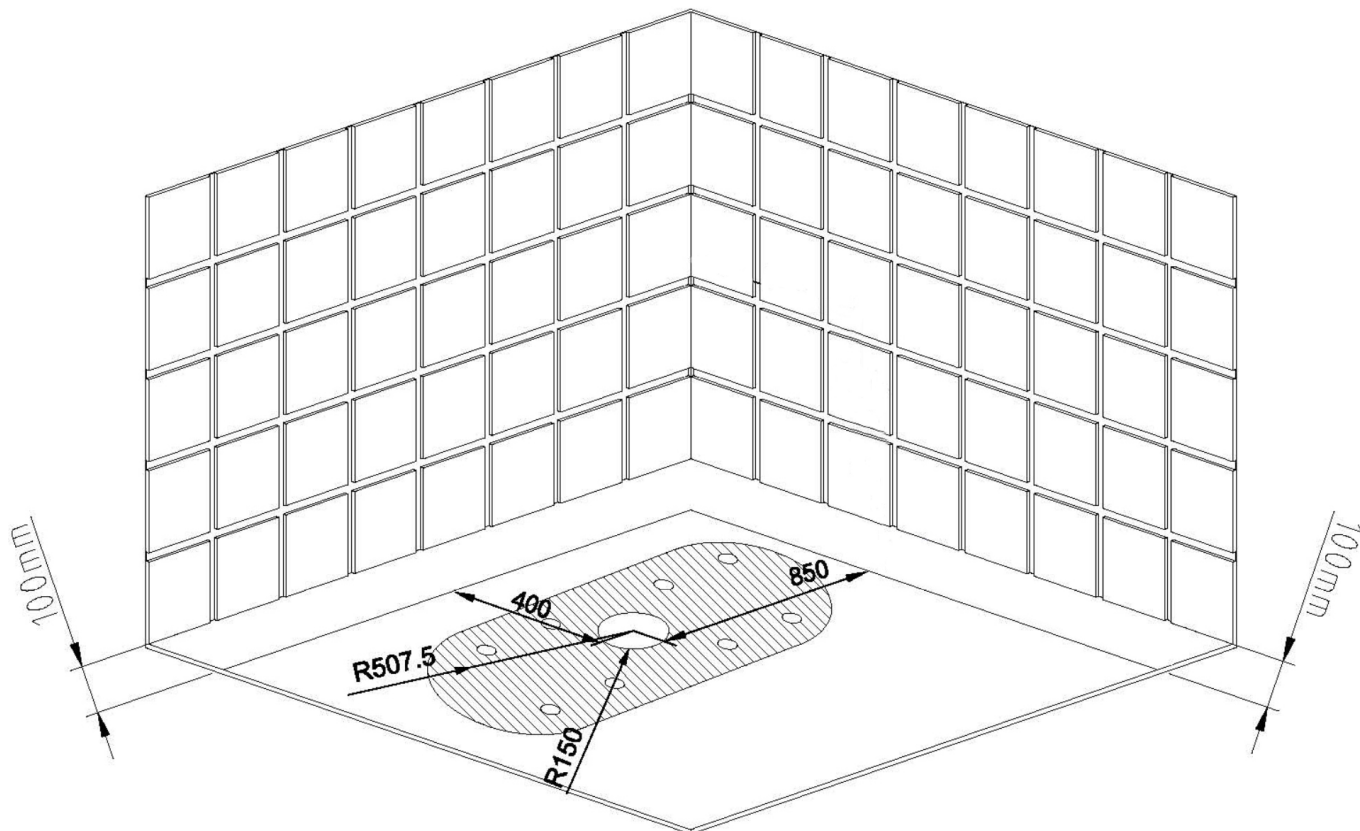

VOORWAARDEN

1. Power: AC220V50Hz. De bedrading moet minimaal 16 ampère bestendig zijn anders is er kans op brandgevaar.
2. De whirlpool beschikt over een beveiligingsfunctie. De pomp blijft buiten werking als het waterniveau lager staat dan de openingen van de jets.
3. Watertoevoer: G 1/2" (1,5 m). Waterdruk: ≤ 0.6 Mpa.
4. De locatie van de afvoer en electra is aangegeven in het gemarkeerde gebied op de tekening onder de whirlpool.

* De tekening is alleen ter referentie.

BEDIENINGSPANEEL

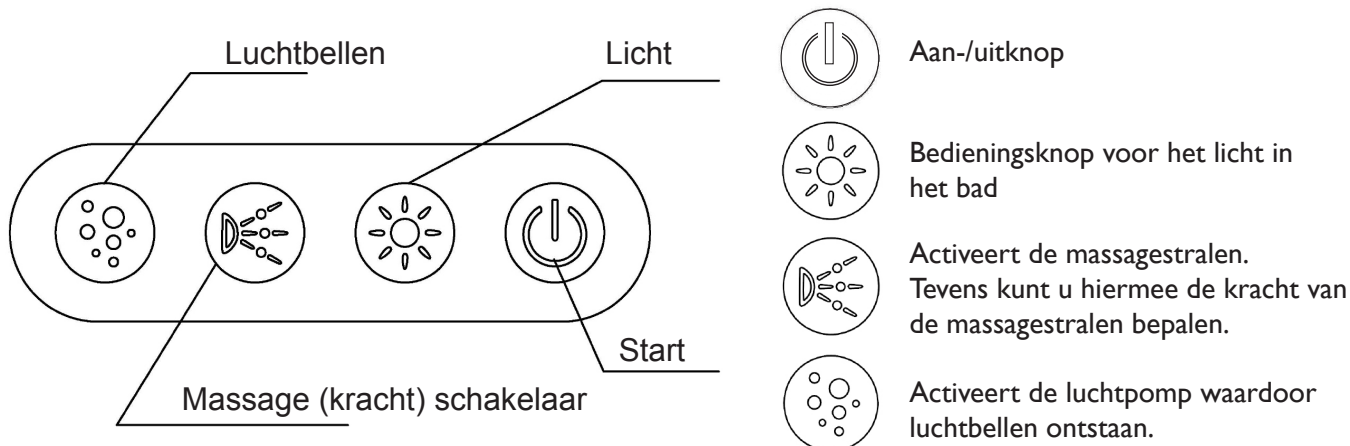

Handleiding



INSTALLATIE

Alle onderdelen, zoals de jets en de pomp zijn gemonteerd aan het bad, zodat de installatie van uw whirlpool min of meer gelijk is aan de installatie van een bad.

PLAATSING

Zorg ervoor dat er geen bouwvuil in de jets en bediening kan komen. Het monteren van een overloop/leegloopcombinatie en het afstellen van de badrand van de whirlpool dient te gebeuren op de gewenste hoogte met behulp van een waterpas en verstelbare poten. De badrand rust op de aan de muur bevestigde steunpunten of op één daarvoor voorgemetseld muurtje (zoals bij een gewoon bad). Bij het plaatsen van de bodem van het bad richting afvoerpijp dient men te kijken dat het licht afhelt, zodat er geen water in het bad blijft staan, sluit de sifon aan op de afvoer.

De aansluiting en het elektrische gedeelte van uw whirlpool dient te gebeuren door een erkend installateur. Het plaatsen van een aansluitkabel dient te gebeuren op een vast aansluitingspunt (niet met een stekker). Ook dient men een aardlekschakelaar (30 mA) voor uw installatie te plaatsen. U moet er ook op letten dat er geen elektrisch materiaal met een spanning hoger dan 12V in aanraking kan komen met het bad.

TESTFASE

Voor het controleren van de aansluitingen van uw whirlpool en het correct functioneren dient deze getest te worden. Vervolgens dient het bad gevuld te worden met water tot boven de jets. De temperatuur van het badwater mag nooit hoger zijn dan 40°C. De aan/uitknop dient men ook te controleren. Laat de whirlpool minimaal 15 minuten in werking treden. Schakel na 15 minuten de whirlpool uit maar laat het water nog in het bad staan zodat de lucht/aanzuigleiding getest kan worden. Als er zich geen lekkages of andere ongeregelheden voordoen, kan het bad afgemonteerd worden (het water blijft in het bad staan).

AFMONTAGE

Zorg ervoor dat alle leidingen steeds bereikbaar blijven alsook de pomp en afloop. Kit de whirlpool af, zoals dit ook bij een bad gebeurt. Laat de whirlpool leeglopen nadat de kit gedroogd is.

BEDIENING/WERKING

Het bedieningsdisplay bevindt zich op de badrand van uw whirlpool. De whirlpool mag men pas inschakelen nadat het bad gevuld is met water tot boven de hydro jets. Een ongevuld bad kan de levensduur van de pomp in ernstige mate verkorten. De intensiteit kan men instellen met de luchtregelaar.

ONDERHOUD

Het onderhouden en schoonmaken van acrylproducten is zeer eenvoudig, gezien er nauwelijks verontreinigingen op het oppervlak achterblijven. Het dagelijks onderhoud is eenvoudig uit te voeren. Men neemt een spons of een zachte doek met enkele druppels van een product dat voor antistatische eigenschappen zorgt, daarmee blijft de glans van uw bad behouden en heeft het tevens een vuilafstotende werking. Indien er toch sterke vervuiling optreedt, kunt u deze met een vloeibare allesreiniger (bijv. afwasmiddel) behandelen. Gebruik geen schurende of zandhoudende middelen.

KALKVLEKKEN

Er kan door lekkend water kalkafzetting ontstaan. Dit kan men makkelijk verwijderen met huishoudazijn of droogzeepoeder. Gebruik nooit kalkoplossende middelen die aanbevolen worden voor kookwater-toestellen. Ook mag het bad niet in contact komen met organische oplosmiddelen zoals verdunningsmiddelen, nagellakremover, spiritus e.d. Op het oppervlak kunnen zich chemicaliën vormen die uw bad kunnen aantasten en verkleuren.

BESCHADIGINGEN

Mocht door onachtzaamheid het acryl oppervlak beschadigd of licht gekrast zijn (bijv. door gebruik van een onjuist reinigingsmiddel), dan kunt u de schade met een polijstpasta vrij gemakkelijk verwijderen. Bij brandvlekken of diepe krassen moet u ze eerst volledig uitslijpen (maar pas op dat u niet door de badwand slijpt), waarna u ze met speciaal "vloeibaar" acryl kunt vullen.

DESINFECTEREN

Indien u een tijd lang het bad niet heeft gebruikt, dient u het hydrosysteem te spoelen met een dosering van een whirlpoolreiniger. Vul het bad met water tot boven de hydrojets; vervolgens giet u een dosering (15 cc) van de whirlpoolreiniger in het midden van het badwater (let goed op de voorschriften van de fabrikant). Schakel dan de hydropomp aan en laat de pomp ±10 minuten draaien. Laat het bad leeglopen en spoel het bad goed na, zodat er geen resten van de whirlpoolreiniger achterblijven. Zorg voor een goede ventilatie in uw badkamer tijdens de procedure.















LET OP:

Controleer alle verbindingen na montage voordat u de muur of vloer dichtmaakt op lekkages.

Handleiding

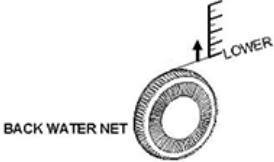

WAARSCHUWINGEN

 <p>Gebruik het voltage dat overeenkomt met het product.</p>	 <p>Isoleer de bedrading zodanig om kortsluiting te voorkomen.</p>	 <p>Raak de stroomkabel niet met natte handen aan om kans op een elektrische schok te voorkomen.</p>
 <p>Vervang de stroomvoorziening als deze defect is om kortsluiting te voorkomen.</p>	 <p>Zorg ervoor dat het stroomvoorziening geaard is.</p>	 <p>Ga niet zelf demonteren, repareren of opnieuw monteren. Schakel een professionele installateur en elektricien in zodat elektrische schokken of andere schade uitgesloten kunnen worden. Neem contact op met de leverancier wanneer reparatie nodig is.</p>
 <p>Oefen geen extreme kracht uit op de pijpleiding. Trek niet met kracht aan de verbindingen, de pomp, de jets en de slangen zodat lekkages worden voorkomen.</p>	 <p>Voorkom beschadiging door hitte. Schakel bij gebruik eerst koud water in en daarna warm water.</p>	 <p>Sluit dit product niet aan op een industriële waterleiding anders kunnen er huidproblemen ontstaan. Ook is er kans op een elektrische schok of brand door inwendige erosie van het product.</p> 
 <p>Zorg dat er voldoende water in het bad zit zodat er geen schade aan de pomp ontstaat. Dit kan brandgevaar opleveren en lekkages.</p>  <p>BACK WATER NET</p>	 <p>Voorkom ijsvorming. Ijsvorming kan lekkage aan het leidingwerk veroorzaken. Verwarm eventueel een bevroren gedeelte om de temperatuur boven 0 graden te krijgen. Elektrische schokken of brand zijn mogelijk door ijsvorming.</p>	 <p>Reinig niet met agressieve schoonmaakmiddelen. Vermijd contact met oplosmiddelen.</p>
 <p>Ontkoppel het product van de waterleiding en elektriciteit als het langdurig niet wordt gebruikt. Draai de kraan dicht om lekkages te voorkomen.</p>		